

Гарантийный талон

Данный гарантийный талон дает право на бесплатный ремонт массажного кресла «Sensa» компанией «Nordbass» в течение 1 года со дня продажи изделия. Перечисленные в этом разделе гарантии являются полным списком предоставляемых гарантий и действуют в случае, если письмо с уведомлением получено авторизованным дилером или сервисным центром компании «Nordbass» в течение 10 рабочих дней с момента обнаружения неисправности. Оно должно содержать изложение неисправности и сопровождаться копиями документов, подтверждающих факт совершения покупки. Гарантия действительна только при наличии товарного чека на приобретенное изделие. На все детали и комплектующие, установленные в ходе гарантийного ремонта, распространяется гарантия на срок, не превышающий остатка срока первоначальной гарантии.

Гарантия распространяется только на непосредственного покупателя массажного кресла и прекращается при смене владельца.

В случае невозможности провести необходимый ремонт, компания «Nordbass» оставляет за собой право заменить массажное кресло на новое, адекватное по стоимости неисправному массажному креслу на дату приобретения.

Гарантия прекращает свое действие, если ремонт массажного кресла производился кем-либо кроме дилера или уполномоченного агента. В случае необходимости доставки кресла в сервисный центр, расходы по транспортировке оплачивает владелец массажного кресла.

Гарантийное обслуживание не производится в случаях:

- небрежного хранения или транспортировки;
- нарушения правил эксплуатации;
- механических повреждений изделия, следов воздействия химических веществ;
- ремонтных работ, производимых не сервисным центром;
- повреждений или нарушений нормальной работы, вызванных животными или насекомыми;
- использования изделия не по назначению;
- неисправностей, вызванных действием непреодолимой силы (пожара, стихийных бедствий и т.п.)
- блокировки подвижных элементов изделия при попадании во внутренние объемы посторонних предметов.

Диагностика и ремонт изделия после истечения гарантийного срока осуществляются за счет клиента.

Дата покупки _____ Наименование товара _____
Компания - продавец _____ Телефон _____
ФИО клиента _____

С правилами эксплуатации, противопоказаниями, и рекомендациями ознакомлен. Претензий не имею
_____ / _____ (подпись, расшифровка)

SENSA

МАССАЖНОЕ КРЕСЛО
С КУПЮРОПРИЕМНИКОМ

RT-M02A

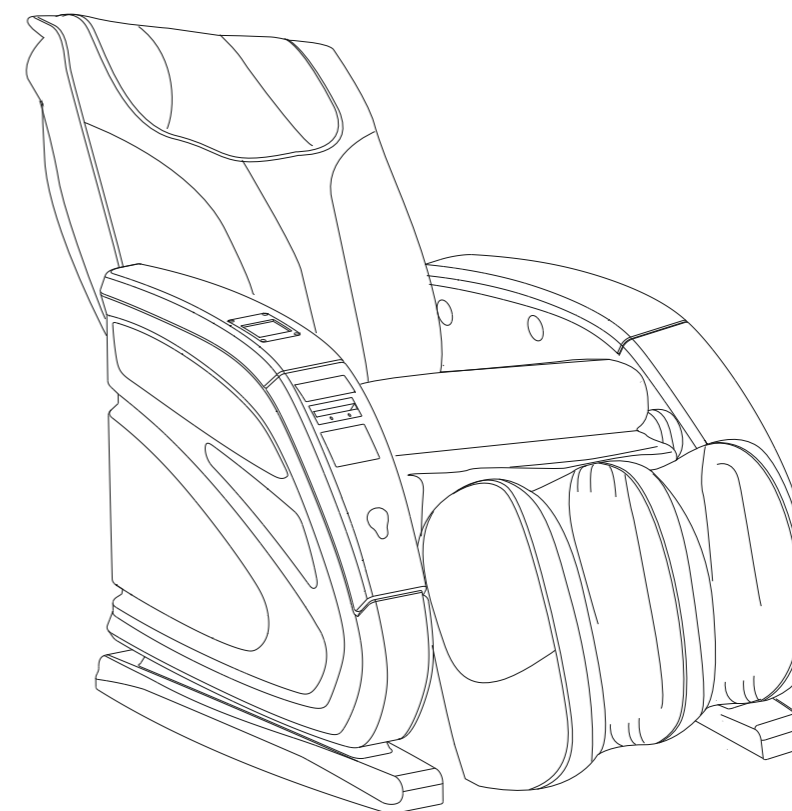

Инструкция по эксплуатации

Оглавление

Меры предосторожности-----	1
Функции и особенности продукта-----	4
Название и функция каждой части-----	5
Приготовления перед использованием-----	9
Пошаговое руководство-----	10
Инструкция по сборке-----	11
Неисправности-----	12
Обслуживание и уход-----	13
Спецификации-----	13

ОБСЛУЖИВАНИЕ И УХОД

Способ обслуживания

● Кресло

Протирайте кресло выжатой, влажной тканью, используйте нейтральные чистящие средства, после протирки, вытрите насухо сухой тканью.

Заметка



Не используйте едкие чистящие средства или прошки, содержащие этанолэ и т.п. Во избежании повреждения покрытия, и изменения его цвета.

● Пульт управления

Используйте сухую ткань для очистк пульта управления

Заметка



Не используйте влажную ткань, чтобы избежать поломки пульта.

● Подушки для спины и головы.

Протирайте кресло выжатой, влажной тканью, используйте нейтральные чистящие средства, после протирки, вытрите насухо сухой тканью.

Способ хранения.

После чистки, храните кресло в сухом месте. Пожалуйста накрывайте кресло, когда вы им не пользуетесь, чтобы избежать загрязнения и попадания пыли.

Заметка



Не подвергайте кресло длительному воздействию прямых солнечных лучей и не ставьте его рядом с горячими объектами, чтобы избежать выгорания и выхода из строя.

Предварительная проверка



Проверьте продукт после первого длительного использования.

Проверьте есть ли:
Запах гари
Повреждения кабеля
Перегрев кабеля питания
Другие ненормальные вещи.

Прекратите использование

Чтобы кресло не вышло из строя, отключите его от розетки. И свяжитесь с вашим дилером. Пожалуйста не разбирайте кресло самостоятельно.

СПЕЦИФИКАЦИИ

Название	кресло с купюроприемником	Потребляемая мощность	190Вт
Модель	RT-M02A	Безопасный дизайн	Клас 1
Необходимое напряжение	220-240 Вт	Вес	90Кг
Частота тока	50/60 Гц	Размеры	130X86X140 см
Макс. Габариты	176X86X75см	Использование	В помещении

НЕИСПРАВНОСТИ

Проблемы	Причины	Решения
Не горит дисплей после включения	Подключен ли шнур в розетку?	Воткните в розетку.
	Включен ли тумблер?	Включите тумблер.
	Не сгорел ли шнур?	Замените кабель на аналогичный.
Внезапно перестал работать.	Не упирается ли кресло в стену или другое препятствие?	Чтобы избежать столкновение, выключите кресло и отодвиньте его.
	Если кресло раскладывается тяжело? (для безопасности, массажный механизм остановится автоматически при перегрузке.)	Дайте креслу вернуться в исходную позицию, выключите тумблер, потом включите и запустите по новой.
Горит красный индикатор.	Заполнен ящик с деньгами.	Извлеките деньги и перезапустите кресло.
На дисплее Err1	Кресло не может вернуться в исходное положение.	Выключите и снова включите кресло. Если вам это не помогло, то свяжитесь со своим дилером.
На дисплее Err2	Проверьте силу тока.	Выключите и запустите снова через 5 минут.

 **Внимание** Если кресло по прежнему не заработало. Отсоедините кабель и свяжитесь с вашим дилером для ремонта.

Что является неисправностью?



Во время работы кресло может издавать следующие звуки, что является вполне нормальным. Это не повлияет на срок службы кресла.



- Щелчки во время передвижения массажного механизма вверх/вниз..
- Механические звуки (вращение шестеренок, шум моторчика).
- Трение массажного кресла о различные материалы.
- Звук подачи и спуска воздуха в подушках.

МЕРЫ ПРЕДОСТОРОЖНОСТИ

- Перед использованием пожалуйста прочтите «меры предосторожности» внимательно.
- При необходимости сделайте заметку на видном месте.
- Чтобы четко обозначить степень вреда, справка поделена на «ВНИМАНИЕ» и «ОСТОРОЖНО»

Оба обозначения очень важны для вашей безопасности, пожалуйста обратите на них внимание.

 ВНИМАНИЕ	Возможно повреждение или летальный исход
 ОСТОРОЖНО	При неправильном использовании возможна травма или повреждение.

	Означает запрещенные действия.
	Означает запрещенные действия и инструкции к действию.
	Ради вашей безопасности, не ремонтируйте кресло самостоятельно.

ПОСЛЕДОВАТЕЛЬНОСТЬ ДЕЙСТВИЙ

Включение

- Подключите провод в подходящую розетку с заземлением.
- Включите тумблер (сзади кресла)

Авто-проверка

Купюроприемник входит в режим авто-проверки, после того как кресло включилось.

Если проверка прошла нормально, кресло перейдет в режим ожидания. Теперь можно изменять настройки. Если проверка прошла ненормально, на дисплее высветятся 3 возможных ошибки.

Err0 проблемы с внутренним подключением.

Err1 проблема с массажным механизмом.

Err2 не удается распознать купюроприемник.

Ввод купюр.

Когда массажное кресло находится в состоянии ожидания, купюра может быть введена.

Когда количество введенных купюр не достаточно для запуска, на дисплее будет отражено текущее количество купюр, когда количество купюр равно минимальному установленному, на дисплее будет отображено время работы программы. Если в течении 5 секунд больше купюр введено не было; кресло будет работать в обычном режиме, текущей настройки; на дисплее будет показано оставшееся время программы. Когда введенное количество купюр превышает настроенное, каждая купюра увеличит время исходя из расчета и суммы. Например для запуска нужно 3 купюры, время программы 2 минуты (120 сек), это значит что каждая следующая купюра продлит время на 40 секунд.

Выключение кресла

Когда оставшееся время на дисплее равно 0 все массажные функции будут выключены, и высветиться надпись "rEst", Это означает что кресло возвращается в исходное состояние. Когда механизм вернется в исходное положение, массажное кресло вернется в режим ожидания. Дисплей будет отображать 0.

Извлечение денег

1. Откройте

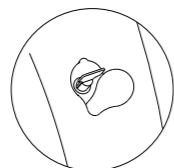

2. Поднимите крышку и извлеките коробку для денег.

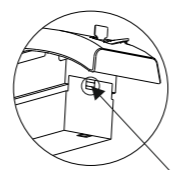
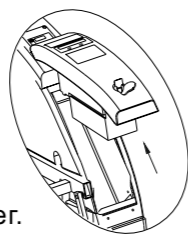

отпустите кнопку

Быстрая проверка итоговой суммы.

Поднесите магнитную ручку на точку быстрого запроса итоговой суммы, на дисплее отобразится суммарное количество денег, уберите магнитную ручку и дисплей вернется в обычный режим через 3 секунды.

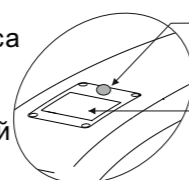

Кнопка запроса итоговой суммы

ЖК-дисплей



ВНИМАНИЕ!

1. Отключите кресло от сети, когда не используется.
2. Если креслу требуется ремонт, выключите его и отключите шнур от сети.
3. Когда отключаете шнур от сети, убедитесь что вы держитесь за изолированную часть.
4. Не курите во время использования кресла.
5. Пожалуйста обеспечьте заземление. В случае затопления, можно получить удар током. Проконсультируйтесь с вашим дилером на счет заземления.
6. При отключении электричества, немедленно выключите кресло и отсоедините шнур.
7. Перед использованием, проверьте все ли элементы и подушки в хорошем состоянии. Если что-то повреждено, свяжитесь с дилером и не используйте кресло до ремонта.
8. Когда выдвигаете ноги или спинку, убедитесь, что ничего не будет им препятствовать.
9. Если кабель был поврежден, его могут заменить только технические специалисты вашего дилера.



Запрещено

1. Использовать кресло вместе с другими медицинскими приборами.
2. Использовать кресло в лечебных целях.
3. Позволять детям играть в кресле.
4. Применять грубую силу к продукту, протыкать острыми предметами.
5. Очищать кресло при помощи бензина и других жестких очистителей.
6. Сидеть на спинке или ножном-элементе кресла.
7. Двигать кресло по полу с чувствительным покрытием.
8. Пользоваться массажным креслом сразу после еды.
9. Передвигать кресло, когда в нем сидит человек.
10. Садиться на кресло в количестве более одного человека.
11. Совать голову или руки под кресло (за) кресло во время его работы.
12. Держать в кармане острые и хрупкие предметы во время использования.
13. Позволять детям пользоваться креслом без присмотра.



Не разбирайте или чините продукт самостоятельно, обратитесь к техническим специалистам вашего дилера, если у вас возникнут какие-либо проблемы с креслом.

⚠ Внимание!

⊘ Запрещается

1. Людям со следующими заболеваниями, без консультации у врача:

- Сильный ушиб
- Беременность
- Высокая температура
- Острыми заболеваниями
- Остеопороз
- Проблемы со спиной
- Проблемы с сердцем
- Проблемы с циркуляцией крови в ногах
- Люди проходящие медицинское лечение
- Проблемы с дыхательными путями
- когда вам не здоровится
- Люди с кардиостимуляторами и другими имплантатами

2. Если кресло не работает или ведет себя странно, срочно отключите его и свяжитесь с дилером.

3. Когда раздвигаете кресла убедитесь, что сзади нет детей, животных или других препятствий.

4. Используйте подходящее напряжение электричества, чтобы избежать поломки и удара током.

5. Если розетка или шнур повреждены, не используйте их.

6. Не допускайте узлов на шнуре, не перегибайте его и не ставьте под тяжелые предметы.

7. Не разбирайте или чините кресло самостоятельно. Только авторизованные техники могут чинить данное кресло.

8. Выключайте тумблер после использования.

⊘ Запрещается

1. Устанавливать кресло во влажном, сыром месте.
2. Устанавливать кресло рядом с камином, или подвергать длительному воздействию солнца.
3. Использовать на ковре с подогревом.
4. Устанавливать кресло на не ровную, нестабильную поверхность.
5. Использовать пульт мокрыми руками.
6. Ронять пульт на пол или в воду.
7. Тянуть провод пульта слишком сильно.
8. Ставить тяжелые предметы на пульт.

СПОСОБ СБОРКИ

Способ сборки/ разборки

Разогните спинку по направлению, как указано на стрелке, примерно на 15 градусов и вы услышите звук щелчка.

Отпустите защелку расположенную под спинкой кресла, позади сидения, и затем разложите кресло вперед. По направлению стрелки, пока оно не дойдет до подушки сидения.

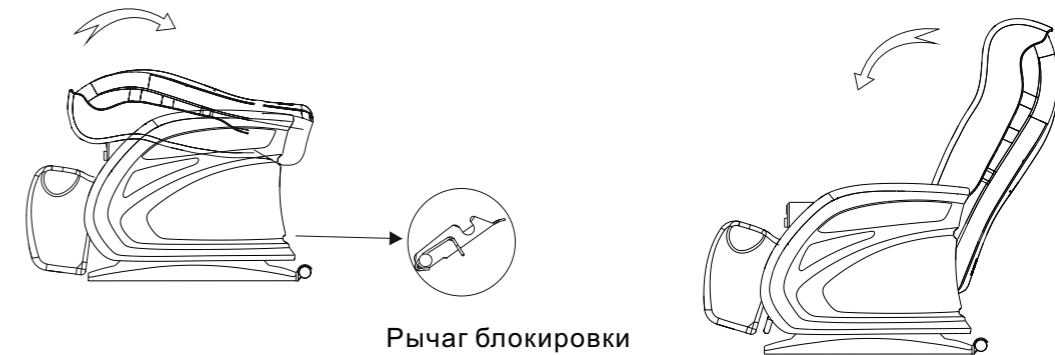

Способ снятия спинки

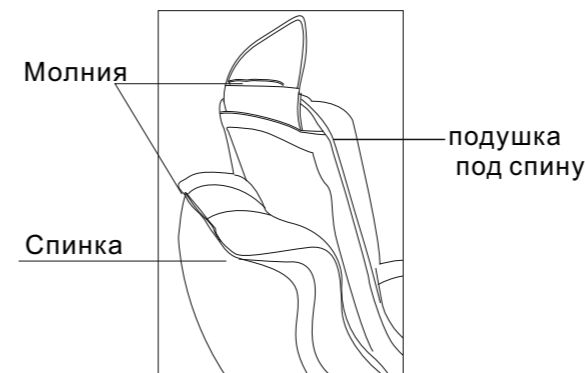

Способ снятия сидения



ФУНКЦИИ И ОСОБЕННОСТИ

1. Структура роликов в спинке идеально эргономична и повторяет изгибы вашего тела. Купюроприемник расположен в подлокотнике.



2. Деликатные массажные функции предлагают приближенный к человеческим рукам приятный массаж. Подвижный механизм между поясницей и плечами осуществляет массаж, постукивание, комбинацию разминки и постукивания и точечный массаж, эмитирующий пальцы; в то время как настройка скорости и ширины помогает лучше снять мышечную усталость и улучшить циркуляцию крови.

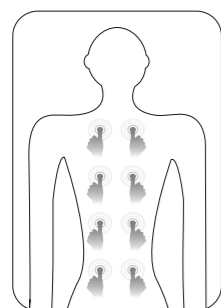

МАССИРОВАНИЕ

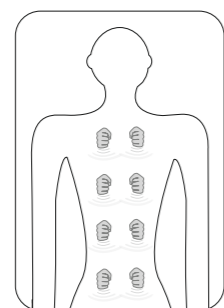

ПОСТУКИВАНИЕ

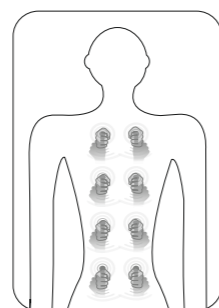

МАССИРОВАНИЕ И ПОСТУКИВАНИЕ

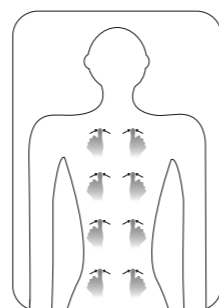

НАЖАТИЕ ПАЛЬЦАМИ

3. Волнообразный массаж в нижней части тела. Воздушные подушки под ягодицами и ногами, будут надуваться и сдуваться, чтобы обеспечить воздушно-компрессионный массаж который поможет расслабиться и улучшить циркуляцию крови в нижних конечностях и органах.

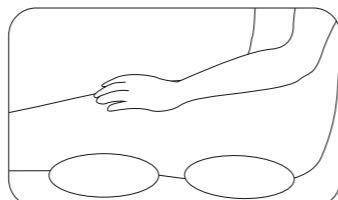

Подушки под ягодицами

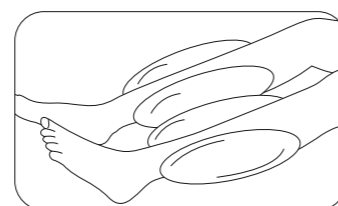

Воздушные подушки в ногах.

ПОДГОТОВКА К ИСПОЛЬЗОВАНИЮ

Место установки

Обеспечьте подходящую дистанцию до других объектов на месте установки. Минимальное расстояние между спинкой и объектами 50см. Разница при подъеме ножного блока в горизонтальное положение 15см.

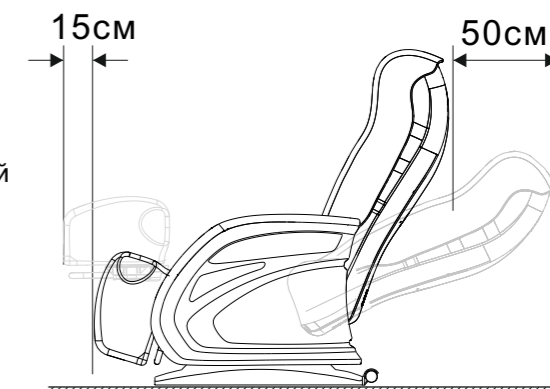

Защита пола

Основание кресла может испортить пол при передвижении. Рекомендуется использовать специальный ковер или подкладку.

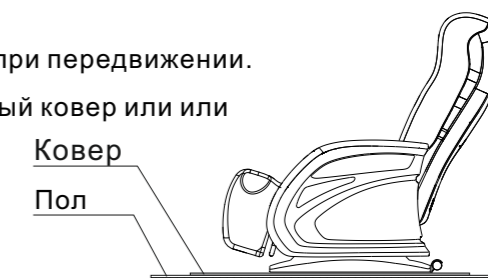

Окружающая обстановка



Не устанавливайте кресло во влажных помещениях таких как ванная комната, чтобы избежать поломки или удара током.



Не устанавливайте кресло в горячих местах. Например рядом с обогревателем или камином,

Заземление



Массажное кресло относится к классу электрических устройств с кабелем с заземлением, убедитесь, что вы используете розетку с заземлением, чтобы избежать выход из строя устройства или удара током, связанных с утечкой или скачком электричества.

Способ передвижения

Находясь позади кресла, наклоните кресло на себя, пока оно не встанет на колеса. Убедитесь что шнур отключен, чтобы не наехать на него. Передвигайте кресло осторожно, чтобы не повредить пол.

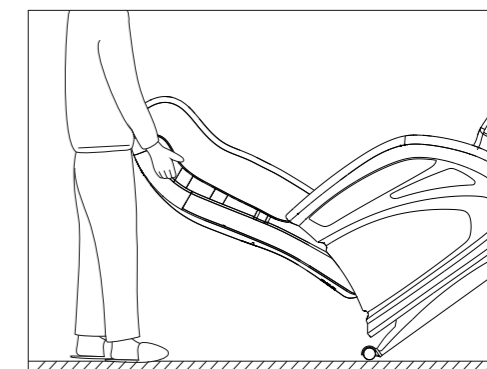

НАЗВАНИЕ И ФУНКЦИЯ КАЖДОЙ ЧАСТИ

ЖК-экран

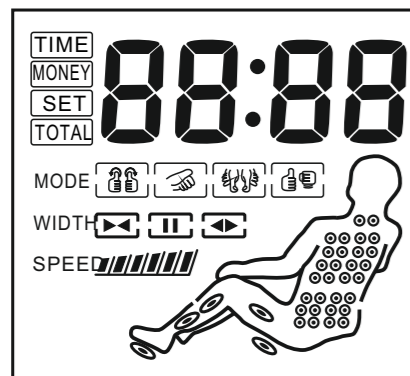

88:88

Здесь отображается дата и оставшееся время.

После того как кресло включится, на экране загорится "rEst". Когда кресла войдет в режим ожидания, вы увидите "0". Когда купюр не достаточно, на дисплее загорится "---X" (X:0-9).

Когда купюр достаточно, отобразится оставшееся время "XX : XX" (X:0-9)

Если возникнет неисправность, вы увидите код ошибки (ErrX) (X:0-3)

В режиме ожидания вы можете проверять и менять настройки (см. раздел - «пульт управления») Когда меняете настройки даты, загорится , "__XX" "▲" ▼

TIME
MONEY
SET
TOTAL

Индикаторы проверки или настройки.

Когда программа запущена, высветиться "TIME".
Для проверки или изменения время программы, "TOTAL» "TIME".
Для проверки или изменения количества купюр "TOTAL" и "MONEY".
Для настройки минимального количества купюр для запуска "SET" и "MONEY".
Для время запуска, "SET" и "TIME».

РЕЖИМ значек массажного режима

массаж постукивание нажатие пальцами массаж и постукивание

ШИРИНА Ширина настраивается в режимах постукивания и нажатия пальцами

Узкая Средняя Широкая

СКОРОСТЬ Скорость настраивается во всех режимах кроме, «нажатие пальцами».

Медленно Средне Быстро

Индикатор зоны воздушно-компрсионного массажа.

Индикатор уровня подъема ног

Индикатор уровня подъема спинки

НАЗВАНИЕ И ФУНКЦИЯ КАЖДОЙ ЧАСТИ

Внешняя структура

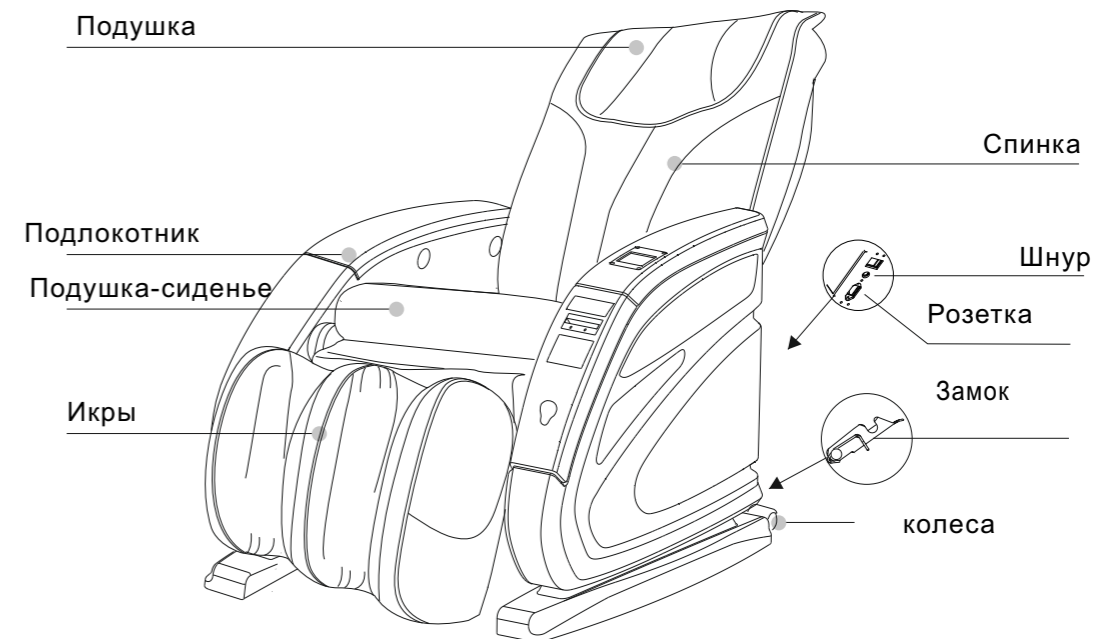

Внутренняя структура

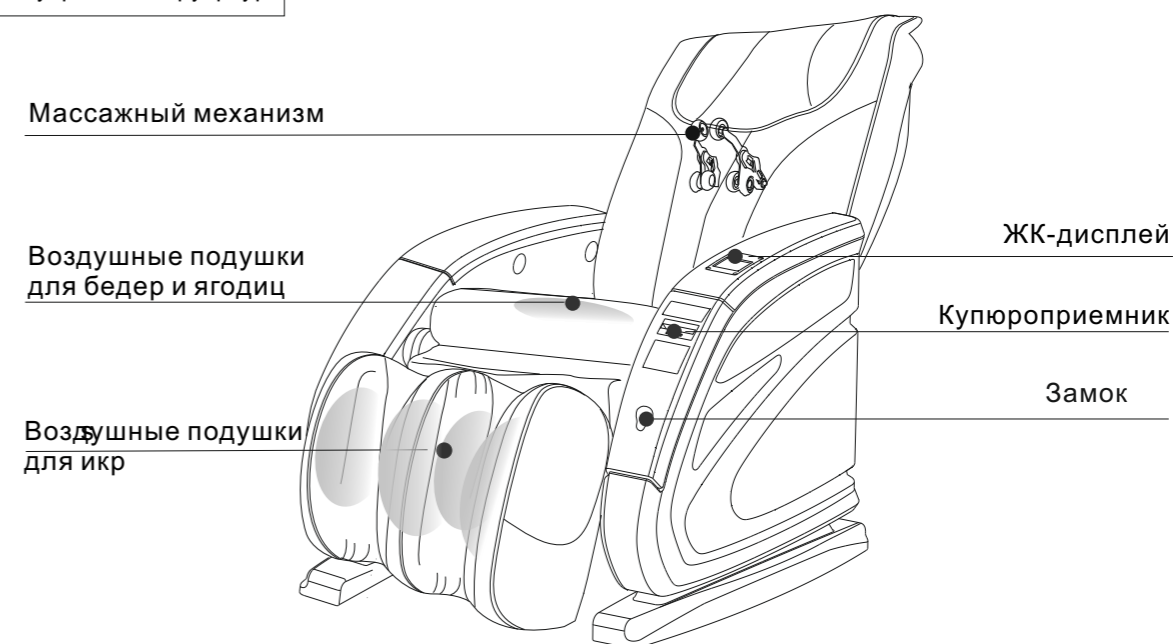

НАЗВАНИЕ И ФУНКЦИЯ КАЖДОЙ ЧАСТИ

Купюроприемник

После того, как купюроприемник будет распознан, на нем загорится зеленый индикатор, это значит, что теперь можно вводить купюры .

Пульт Д.У

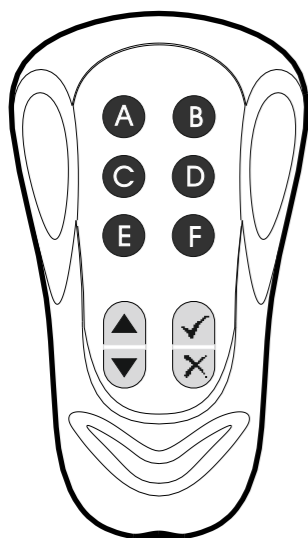

- A B C D E F для ввода пароля
- ▲ предыдущее меню/увеличить
- ▼ следующее меню/уменьшить
- ✓ подтвердить/перейти в под-меню
- ✕ отменить/назад к предыдущему меню

Защита паролем

В режиме ожидания, подключите пульт, чтобы начать настройку, экран покажет “_ _ _ _”, введите пароль состоящий из четырех цифр, затем нажмите “✓” чтобы подтвердить. После успешного ввода пароля кресло автоматически выберет пользователя (супервайзер или пользователь), если кресло перестало отвечать или вы ввели пароль неверно более трех раз, кресло блокируется. Для разблокировки выключите и включите устройство. После того как вы отключите пульт, кресло выйдет из режима настройки.



S:супервайзер U:пользователь

Накопленное время Если накопленное время меньше ста часов, то на дисплее высветится HH : MM (HH -часы, MM -минуты). Если накопленное время больше или равно 100 часам, но меньше чем 10 000 часов, высветиться 3-4 цифры накопленных часов (минуты будут опущены)

Накопленная сумма: Если сумма меньше 10 000 купюр, на дисплее высветиться от 1-4 цифры.

Стартовая сумма: можно настроить от 1-10; (купюр).

Время начала: можно настроить от 1 до 15; (минуты).

Массажное кресло: время раскладывания перед началом : можно выставить от 0-30(секунд)

Настройки пароля : когда на экране “SUP_” (супервайзер) или “USE_”(пользователь), нажмите “ V ” чтобы ввести настройки пароля, на экране высветиться “_ _ _ _” чтобы напомнить пароль состоящий из 4ех цифр, нажмите “ V ”, чтобы подтвердить и сохранить его Система вернется в режим ожидания только после того, как пароль будет введен верно два раза

Стереть накопленное время: В меню накопленного время удерживайте “V” в течении 3ех секунд, на дисплее высветиться “CLEA”, время сотрется через 6 секунд. Если действие проведено верно, на дисплее высветиться “0”

Сброс накопленной суммы В меню накопленной суммы удерживайте “V” в течении 3ех секунд, на дисплее высветиться “CLEA”, время сотрется через 6 секунд. Если действие проведено верно, на дисплее высветиться “0”